



**OWNER'S MANUAL
MANUEL D'UTILISATEUR
MANUAL DEL PROPIETARIO**



Failure to follow these warnings and the assembly instructions could result in serious injury or death.

- **PLEASE SAVE OWNER'S MANUAL FOR FUTURE USE.**
- **ADULT ASSEMBLY REQUIRED.**
- **NEVER LEAVE CHILD** unattended. Always keep child in view while in stroller.
- **AVOID SERIOUS INJURY** from falling or sliding out. Always use seat belt. After fastening buckles, adjust belts to get a snug fit around your child.
- **AVOID FINGER ENTRAPMENT:** Use care when folding and unfolding the stroller. Be certain the stroller is fully erected and latched before allowing your child near the stroller.
- **NEVER USE STROLLER ON STAIRS** or escalators. You may suddenly lose control of the stroller or your child may fall out. Also, use extra care when going up or down a step or curb.
- **STROLLER TO BE USED** only at walking speed. Product not intended for use while jogging, skating, etc.
- **USE OF THE STROLLER** with a child weighing more than 40 lbs (18.1 kg) or taller than 43 in. (109 cm) will cause excessive wear and stress on the stroller. Use the stroller with only one child at a time.
- **DISCONTINUE USING YOUR STROLLER** should it become damaged or broken.
- **TO PREVENT TIPPING:** do not place more than 3 lbs (1.4 kg) in the parent's tray.
- **TO AVOID BURNS,** never put hot liquids in the parent's tray.
- **TO PREVENT A HAZARDOUS, UNSTABLE CONDITION,** never place purses, shopping bags, parcels or accessory items on the handle or canopy.
- **TO PREVENT A HAZARDOUS, UNSTABLE CONDITION,** do not place more than 10 lbs (4.5 kg) in the storage basket.
- **DO NOT** use storage basket as a child carrier.
- **DO NOT ALLOW** your child to stand on the basket. It may collapse and cause injury.
- **NEVER PLACE** child in the stroller with head toward front of stroller.
- **NEVER ALLOW YOUR STROLLER** to be used as a toy.
- **AVOID STRANGULATION.** DO NOT place items with a string around your child's neck, suspend strings from this product, or attach strings to toys.

 **WARNING**

ON CERTAIN MODELS:

USING GRACO® INFANT CARRIER WITH STROLLER:

- **USE ONLY A GRACO® SNUGRIDE CARRIER** with this travel system.
- **READ THE MANUAL** provided with your Graco carrier before using it with your stroller.
- **ALWAYS SECURE** your child with the carrier harness when using the carrier in the stroller. If your child is already in the carrier, check that the child is secured with the harness.

• **ELECTRONIC TOYS**

(on certain models):

Do not open. No serviceable parts inside. Remove and immediately discard plastic tab from slot in toy.

MISE EN GARDE

Manquer de suivre ces avertissements et les instructions d'assemblage peut entraîner de sérieuses blessures ou un décès.

- **VEILLER GARDER LE MANUEL D'UTILISATEUR POUR USAGE ULTÉRIEUR.**
- **ASSEMBLAGE PAR UN ADULTE REQUIS.**
- **NE LAISSEZ JAMAIS** votre enfant sans surveillance. Ayez toujours l'enfant en vue.
- **ÉVITEZ DE SÉRIEUSES** blessures. Utilisez toujours la ceinture de sécurité. Après avoir attaché les boucles, ajustez les ceintures pour obtenir un ajustement confortable autour de votre enfant.
- **ÉVITER DE COINÇER LES DOIGTS:** Plier ou déplier la poussette avec soin. Soyez assuré(e) que la poussette est bien droite et que les loquets sont bien enclenchés avant de laisser votre enfant près de la poussette.
- **NE JAMAIS UTILISER LA POUSSETTE SUR LES ESCALIERS** ou les escaliers roulants. L'enfant pourrait tomber ou vous pourriez perdre le contrôle de la poussette. Aussi, soyez très prudent lorsque vous montez et descendez une marche ou le bord du trottoir.
- **LA POUSSETTE DOIT ÊTRE UTILISÉE** pour la marche seulement. Ce produit n'est pas conçu pour usage pendant la course à pied, pour patiner, etc.
- **L'USAGE DE LA POUSSETTE** avec un enfant pesant plus de 40 livres (18,1 kg) ou mesure plus de 43 po (109 cm) occasionnera une usure et une tension excessive à la poussette. Utilisez la poussette avec seulement un enfant à la fois.
- **POUR NE PAS DÉSÉQUILIBRER LA POUSSETTE,** NE PAS placer plus de 3 livres (1,4 kg) dans le plateau pour adulte.
- **POUR ÉVITER LES BRÛLURES,** ne jamais mettre de liquides brûlants dans le plateau pour parents.
- **POUR ÉVITER DES CONDITIONS HASARDEUSES ET INSTABLE,** ne jamais placer de sacs à main, sacs à provisions ou accessoires sur le guidon ou le baldaquin.
- **POUR ÉVITER DES CONDITIONS HASARDEUSES ET INSTABLE,** ne placez jamais plus de 10 livres (4,5 kg) dans le panier.
- **NE PAS** utiliser le panier comme porte-bébé.

MISE EN GARDE

- **NE LAISSEZ PAS** votre enfant debout sur le panier. Il pourrait s'écrouler et causer des blessures.
- **NE JAMAIS PLACER** l'enfant dans la poussette avec la tête vers l'avant de la poussette.
- **NE JAMAIS UTILISER LA POUSSETTE** comme un jouet.
- **CESSEZ L'USAGE DE VOTRE POUSSETTE** si elle devient endommagée ou brisée.
- **ÉVITEZ D'ÉTRANGLEMENT.** NE JAMAIS accrocher des objets avec ficelles autour du cou de votre enfant, suspendre des ficelles au-dessus de ce produit, ou attacher des jouets à des ficelles.

SUR CERTAINS MODÈLES: UTILISER LE PORTE-BÉBÉ GRACO® AVEC POUSSETTE:

- **UTILISEZ SEULEMENT UN PORTE-BÉBÉ DE GRACO® SNUGRIDE** avec ce système de voyage.
- **LISEZ LE MANUEL** d'utilisateur fourni avec votre porte-bébé Graco avant d'utiliser le porte-bébé avec votre poussette.
- **TOUJOURS ATTACHER** votre enfant avec le harnais du porte-bébé quand vous utilisez le porte-bébé avec la poussette. Si votre enfant est déjà dans le porte-bébé, assurez-vous que l'enfant est attaché avec le harnais.

- **JOUETS ÉLECTRONIQUE (sur certain modèles):** Ne pas ouvrir. Aucune pièces serviable à l'intérieur. Retirez et immédiatement jeter la languette de plastique de la fente du jouet.

ADVERTENCIA

Si no se obedecen estas advertencias y se siguen las instrucciones de montaje, podría resultar en lesiones graves o la muerte.

- **POR FAVOR, CONSERVELO EL MANUAL DEL PROPIETARIO PARA UTILIZARLO EN EL FUTURO.**
- **SE REQUIERE MONTAJE POR UN ADULTO.**
- **NUNCA DEJE** a su niño desatendido. Siempre tenga su niño a la vista.
- **EVITE UNA LESIÓN** seria debido a una calda o resbalamiento del asiento. Use siempre el cinturón de seguridad. Luego de ajustar las hebillas, ajuste las correas para que queden ajustadas alrededor de su niño.
- **EVITE APRETARSE LOS DEDOS:** Use cuidado cuando abre y cierra el cochecito. Asegúrese de que el cochecito esté totalmente montado y estable antes de que su niño esté se acerque al cochecito.
- **NUNCA USE EL COCHECITO EN LAS ESCALINATAS** o las escaleras mecánicas. Usted puede perder súbitamente el control del cochecito, o su niño podrá caerse. Asimismo, tenga cuidado especial cuando suba o baje un escalón o la calzada.
- **EL COCHECITO DEBE SER USADO** solamente a velocidad de caminar. El producto no está destinado para usarlo mientras está corriendo, patinando, etc.
- **SI USA EL COCHECITO** para un niño que pese más de 40 libras (18,1 kg) o más alto que 43 pulgadas (109 cm) causará desgaste y tensión excesiva en el cochecito. Empléelo solamente con un niño a la vez.
- **EVITE QUEMADURAS,** nunca ponga líquidos calientes sobre la bandeja para padres.
- **PARA EVITAR VOLCAMIENTOS,** no ponga más de 3 libras (1,4 kg) sobre la bandeja para padres.
- **PARA PREVENIR UNA SITUACIÓN PELIGROSA Y INESTABLE,** nunca ponga carteras, bolsas de compras o accesorios en la manija o capota.
- **PARA PREVENIR UNA SITUACIÓN PELIGROSA Y INESTABLE,** no coloque más de 10 libras (4,5 kg) en la canasta.
- **NO** use dicha canasta para transportar el niño.

ADVERTENCIA

- **NO DEJE QUE** su niño se pare en la canasta. Puede desmoronarse y causar daño.
- **NUNCA COLOQUE** el niño en el cochecito con la cabeza en la delantera parte del cochecito.
- **NUNCA DEJE QUE EL COCHECITO** sea usado como juguete.
- **PARE DE USAR EL COCHECITO** si éste se daña o se quiebra.
- **EVITE LA ESTRANGULACIÓN.** No coloque artículos con cuerdas alrededor del cuello del niño, o suspenda cuerdas del producto, o coloque cordones en los juguetes.

EN CIERTOS MODELOS:

USAR EL TRANSPORTADOR GRACO® CON COCHECITO:

- **USE SOLAMENTE UN TRANSPORTADOR SNUGRIDE GRACO®** con este sistema de viaje.
- **LEA EL MANUAL** provisto con su transportador Graco antes de usarlo con su cochecito.
- **ASEGURE SIEMPRE** a su bebé con el arnés del transportador cuando usa el transportador en el cochecito. Si su niño ya se encuentra en el transportador, verifique que el niño esté asegurado con el arnés.
- **JUGUETES ELECTRÓNICOS (en ciertos modelos):** No lo abra. No hay piezas que se puedan reparar en el interior. Saque y tire inmediatamente la lengüeta de plástico de la ranura del juguete.

Parts list • Liste des pièces • Lista de las piezas

This model may not include some features shown below. **Check** that you have all the parts for this model **BEFORE** assembling your product. If any parts are missing, call Customer Service.

Ce modèle pourrait ne pas inclure certaines caractéristiques illustrées ci-dessous. **Vérifiez** que vous avez toutes les pièces pour ce modèle **AVANT** d'assembler votre produit. S'il vous manque des pièces, communiquez avec notre service à la clientèle.

Este modelo podría no incluir algunas de las características que se indican a continuación.

Verifique que tiene todas las piezas de este modelo **ANTES** de armar su producto. Si falta alguna pieza, llame al Departamento de Servicio al Cliente.

Tools Required:

Hammer

Outils nécessaires:

Marteau

Herramienta necesaria:

Martillo

ALL MODELS • TOUS MODÈLES • TODOS MODELOS

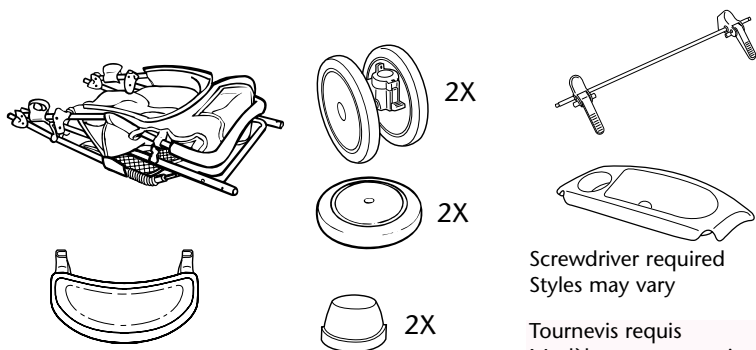

Screwdriver required
Styles may vary

Tournevis requis
Modèles peuvent varier

Requiere un destornillador
Los estilos pueden variar

FEATURES ON CERTAIN MODELS • DISPOSITIFS SUR CERTAINS MODÈLES • CARACTERÍSTICAS EN CIERTOS MODELOS

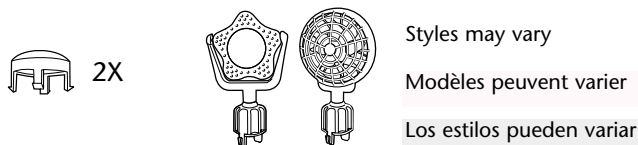

Styles may vary

Modèles peuvent varier

Los estilos pueden variar

To Open Stroller • Ouvrir la poussette • Abrir el cochecito

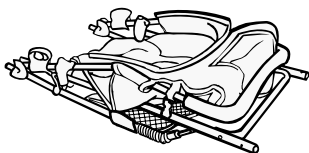

1

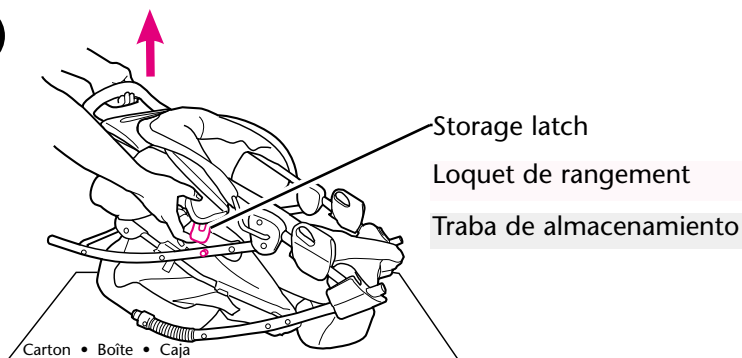

2

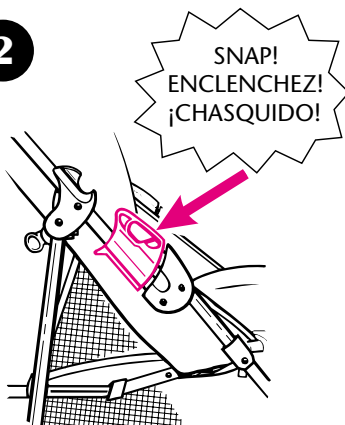

Check that stroller is completely open (by trying to fold it) before continuing.

Vérifiez que la poussette est complètement dépliée (en essayant de la plier) avant de continuer.

Verifique que el cochecito esté completamente abierto (intente doblarlo) antes de continuar.

Front Wheels • Les roues avant • Las ruedas delanteras



2X

Styles may vary

Modèles peuvent varier

Los estilos pueden variar

3

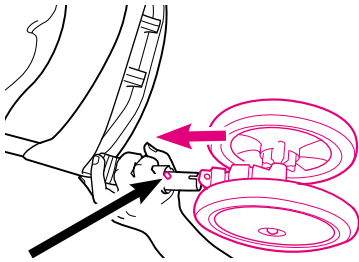

SNAP!
ENCLENCHEZ!
¡CHASQUIDO!

Pull sleeve back (on certain models) to reveal metal button.

Check that wheels are securely attached by pulling on wheel assemblies.

Retirez l'enveloppe (sur certains modèles) pour révéler le bouton métallique. **Assurez-vous** que les roues sont attachées solidement en tirant sur les assemblages de roue.

Retire el manguito (en ciertos modelos) para ver el botón metálico. **Verifique** que las ruedas estén bien contactadas, tirando de los montajes de las ruedas.

Rear Axle • L'essieu arrière • El eje trasero

⚠ **WARNING** ⚠ **MISE EN GARDE** ⚠ **ADVERTENCIA**

Choking Hazard: remove and immediately discard plastic end caps on the rear axle.

Danger d'étranglement: enlevez et jetez immédiatement les embouts de plastique sur l'essieu arrière.

de peligro de estrangulación: Saque y deseche inmediatamente las tapas de plástico de los extremos de las clavijas del eje trasero.

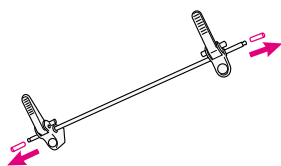

4

SNAP!
ENCLENCHEZ!
¡CHASQUIDO!

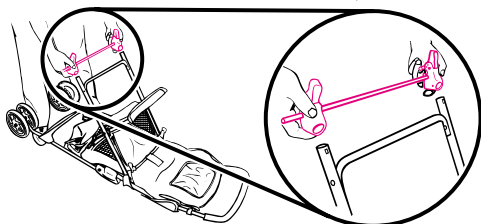

Brake levers point toward rear of stroller. **CHECK** that rear axle is securely attached by pulling on brake assembly.

Leviers des freins vers l'arrière de la poussette. **ASSUREZ-VOUS** que l'essieu arrière est attaché solidement en tirant sur l'assemblage du frein.

Las palancas del freno deben apuntar hacia la parte trasera del cochecito. **VERIFIQUE** que el eje trasero esté bien conectado tirando del equipo de frenos.

Rear Wheels • Les roues arrière • Las ruedas traseras



2X



2X

Wheel styles may vary
Les roues peuvent varier
Los estilos de las ruedas
pueden variar



2X

On certain models
Sur certains modèles
En ciertos modelos

BEFORE attaching wheel: Be sure to place stroller on top of a piece of card board or some other protective cover to prevent any damage to floor.

Place wheel on rear axle, and set the cap in place. Tap cap onto axle with hammer. **CHECK** that wheel is secure by pulling on it.

AVANT de fixer la roue: Assurez-vous de placer la poussette sur un morceau de carton ou un autre revêtement de protection pour prévenir tout dégât au plancher.

Remplacez la roue sur l'essieu arrière, et fixez le capuchon en place. Abaissez le capuchon sur l'essieu avec un marteau. **VÉRIFIEZ** que cette roue est solide en la tirant.

ANTES de instalar la rueda: Asegúrese de poner el cochecito sobre un pedazo de cartón o algún otro material de protección para prevenir dañar el piso.

Coloque la rueda en el eje trasero y fije el tapacubos en su lugar. Coloque el tapacubos en el eje golpeando suavemente con un martillo. **ASEGÚRESE** que la rueda esté segura tirando de ella.

5

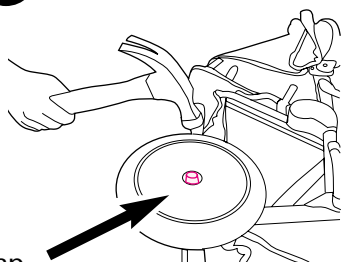

Cap
Capuchon
Tapacubos

6

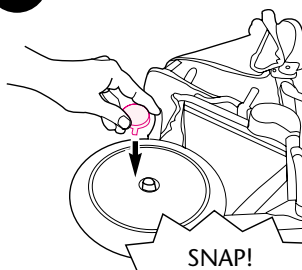

SNAP!
ENCLENCHEZ!
¡CHASQUIDO!

Parent's Tray • Le plateau pour adulte

- La bandeja para padres

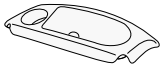

Styles may vary

Modèles peuvent varier

Los estilos pueden variar

7

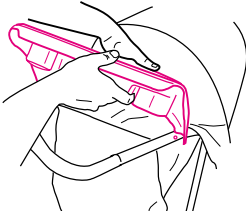

- Remove screws from frame.
- Snap tray to stroller.
- Reinsert screws.

- Enlevez les vis de l'armature.
- Enclenchez le plateau à la poussette.
- Ré-insérez les vis.

8

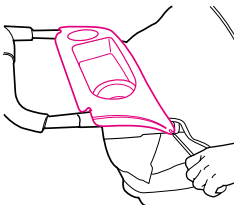

- Saque los tornillos del armazón.
- Trabe la bandeja al cochecito.
- Vuelva a instalar los tornillos.

Child's Tray • Le plateau pour enfant • Bandeja para niños

▲WARNING

Always secure your child with the seat belt. The tray is not a restraint device. Do not lift the stroller by the tray. Use care when snapping the tray on the stroller with a child in the stroller.

▲MISE EN GARDE

Toujours attaché votre enfant avec la ceinture de retenue. Le plateau pour enfant n'est pas un dispositif de retenue. Ne pas soulever la poussette par le plateau. Faites bien attention lorsque vous enclencher le plateau à la poussette quand l'enfant est dans la poussette.

▲ADVERTENCIA

Proteja siempre a su niño con el cinturón de seguridad. La bandeja para niños no es un dispositivo de seguridad. No levante el cochecito agarrándolo de la bandeja. Use cuidado cuando traba la bandeja en el cochecito si el niño está sentado en el cochecito.



Styles may vary

Modèles peuvent varier

Los estilos pueden variar

9

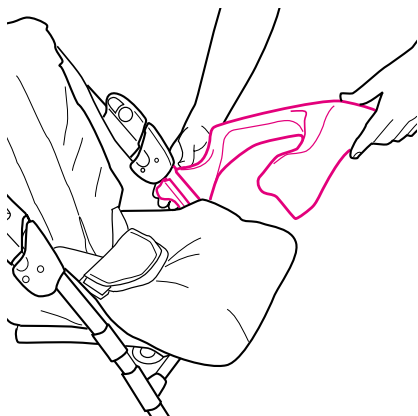

To Secure Child • Attacher l'enfant

• Para asegurar al niño

Your stroller will have one of the following seat belts:

Votre poussette aura une des ceintures de retenue suivantes:

Su cochecito incluirá uno de los siguientes cinturones de seguridad:

10

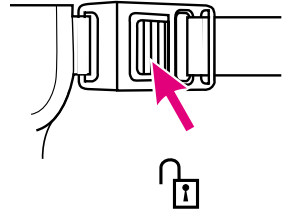
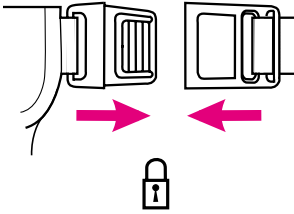

OR/OU/O

11

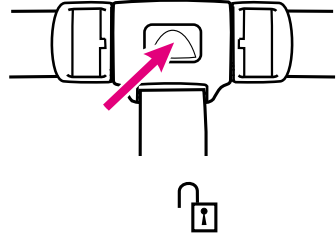
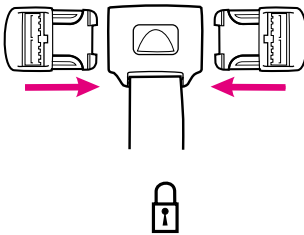

OR/OU/O

5 Point Harness • Harnais à 5 point • Arnés de 5 puntos

12

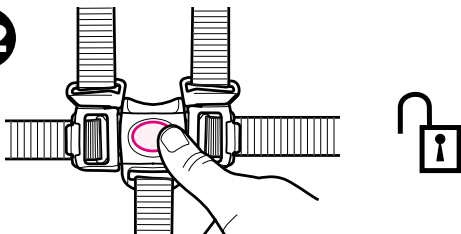

13

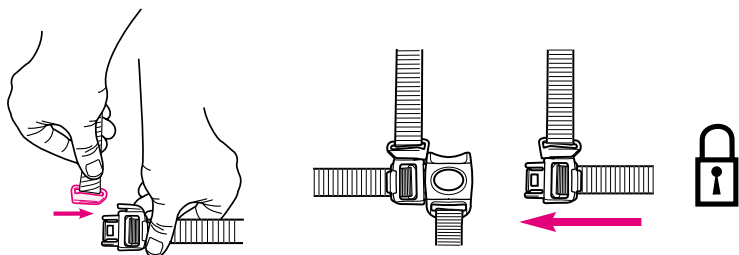
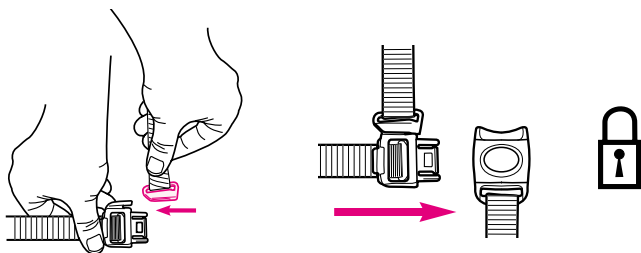

14

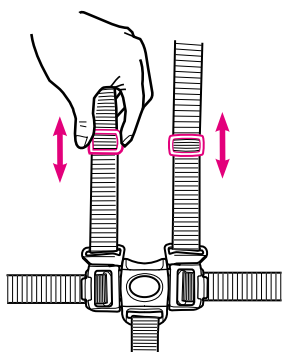

To adjust harness.
To change shoulder harness
slots see page 18.

Pour ajuster le harnais.
Pour changer des fentes de
harnais d'épauie voir la page 18.

Para ajustar el arnés.
Para cambiar ranuras del arnés
del hombro vea la página 18.

3 Point Buckle • Boucle à 3 point • Hebilla de 3 puntos

15

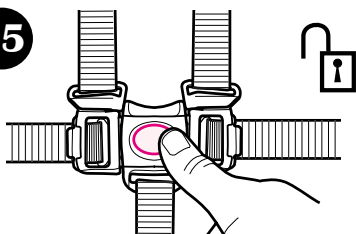

To convert to 3-pt harness.

Pour convertir en harnais
3-points.

Para convertirlo en un arnés
de 3 puntos.

16

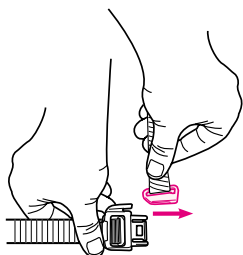

17

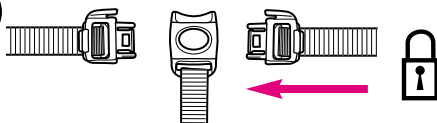

18

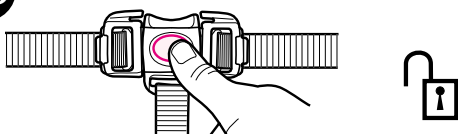

To Change Shoulder Harness Slots

- Pour changer des dents de harnais d'épaule
- Para cambiar ranuras del arnés del hombro

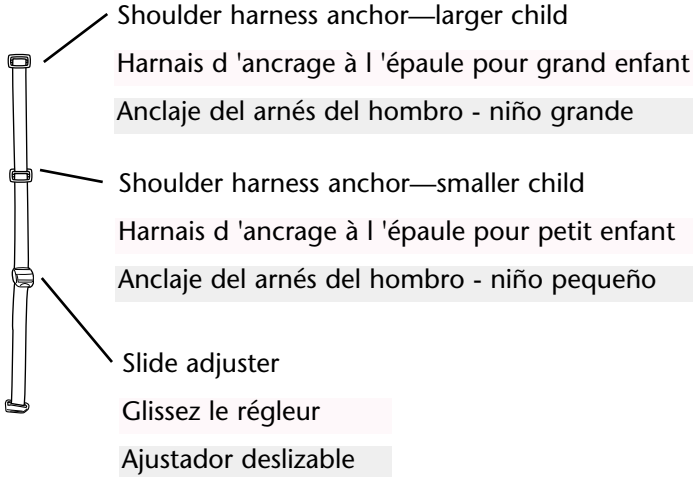

19

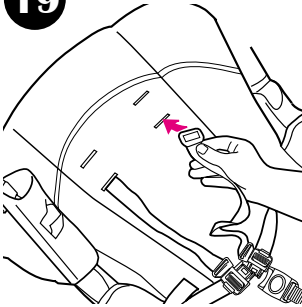

Use either shoulder harness anchor in the slots that are closest to child's shoulder height.

Use slide adjuster for further adjustment.

Utilisez l'un ou l'autre des harnais d'ancrage à l'épaule dans les fentes qui sont les plus proches de la hauteur de l'épaule de l'enfant.

Utilisez le régleur pour plus d'ajustement.

Use uno de los anclajes del arnés del hombro en las ranuras que estén más cerca a la altura del hombro del niño.

Use el ajustador deslizable para lograr ajustes adicionales.

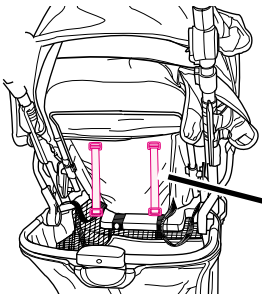

Excess strap—smaller child

Excédent de courroie pour petit enfant

Correa adicional - niño pequeño

Brakes • Les freins • Los frenos

⚠ WARNING

Always apply both brakes. Check that brakes are on by trying to push stroller.

⚠ MISE EN GARDE

Toujours utiliser les deux freins. Vérifiez que les freins fonctionnent en essayant de pousser la poussette.

⚠ ADVERTENCIA

Siempre use ambos frenos. Inspeccione los frenos tratando de empujar el cochecito.

20

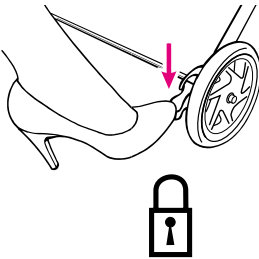

21

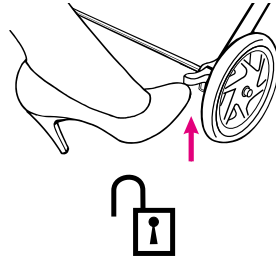

Swivel Wheels • Les roues pivotantes • Las ruedas giratorias

22

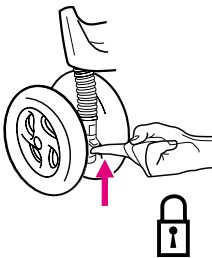

Front swivel wheels lock for use on uneven surfaces such as grass, stones or gravel.

Les roues pivotantes avant se barrent pour un usage sur les surfaces irrégulières tel que le gazon, les cailloux ou le gravier.

23

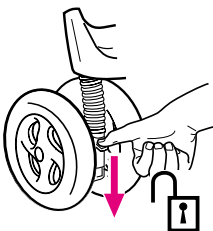

Las ruedas giratorias delanteras se traban para el uso en superficies desparejas tales como césped, piedras o grava.

To Recline Seat • Pour incliner le siège • Para reclinar el asiento

⚠ WARNING

Fabric caught in the latches may prevent them from locking. When returning seat to upright position, do not allow fabric to be pinched in the latch.

When making adjustments to the stroller seat, make sure child's head, arms, and legs are clear of moving seat parts and stroller frame.

⚠ MISE EN GARDE

Du tissu coincé dans les loquets peut empêcher ceux-ci de barrer. Lorsque vous remettez le siège en position verticale, évitez de coincer le tissu dans les loquets.

Lorsque vous faites des ajustements au siège de la poussette, s'assurer que la tête de l'enfant, les bras, et les jambes soient dégagés des pièces du siège en mouvement et de l'armature de la poussette.

⚠ ADVERTENCIA

La tela que se agarre a las trabas podría prevenir que las mismas funcionen. Cuando vuelve a poner el asiento en la posición vertical, no deje que la tela se agarre en la traba.

Cuando realiza ajustes al asiento del cochecito, asegúrese que la cabeza, brazos y piernas del niño están lejos de las piezas del asiento que se mueven y del armazón del cochecito.

24

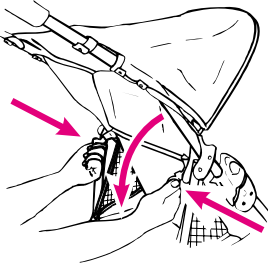

25

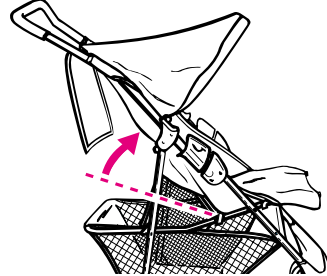

To Adjust Handle (on certain models)

- Pour ajuster le guidon (sur certains modèles)
- Para ajustar la manija (sur ciertos modelos)

26

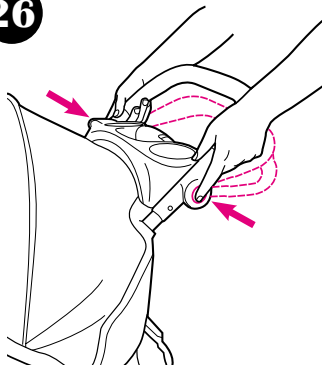

Choose from three handle positions.

Choisissez une des trois positions du guidon.

Elija una de las tres posiciones para la manija.

To Lower Basket (on certain models)

- Pour abaisser le panier (sur certains modèles)
- Para bajar la canasta (sur ciertos modelos)

27

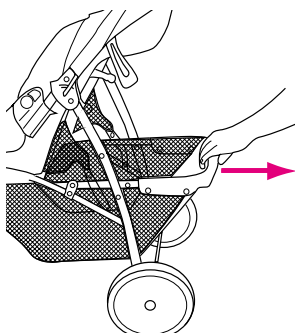

Pull basket tube **out** to lower basket.

Retirez le tube du panier pour abaisser.

Jale el tubo de la canasta para bajar la canasta.

28

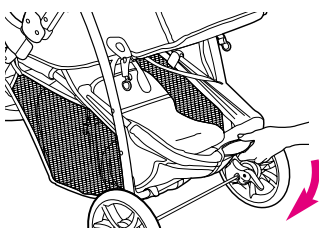

To Fold Stroller • Plier la poussette

• Para plegar el cochecito

Before folding stroller: 1) adjust seat back to reclined position, 2) apply brakes.

Avant de replier la poussette: 1) ajuster le dossier à la position inclinée, 2) appliquez les freins.

Antes de plegar el cochecito: 1) ajuste el respaldo del asiento en la posición reclinada, 2) active los frenos.

29

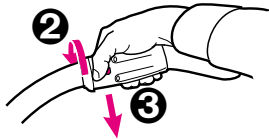
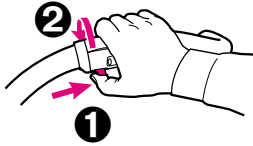

30

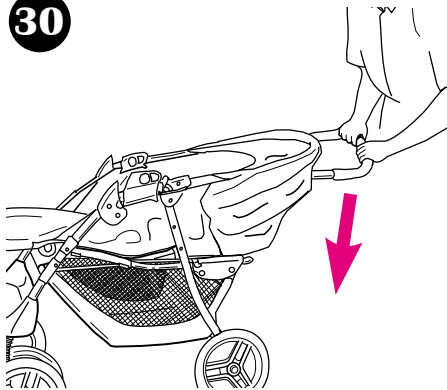

31

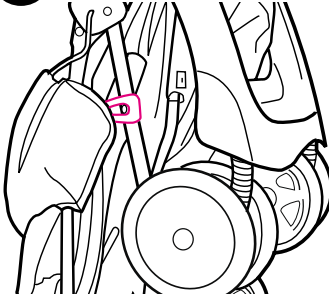

When stroller is completely folded, storage latch will engage automatically.

Lorsque la poussette est complètement repliée, le loquet de rangement s'engagera automatiquement.

Cuando el cochecito está totalmente plegado, la traba de seguridad se activará automáticamente.

To Attach Graco® Infant Carrier

- Attacher le porte-bébé Graco®
- Instalación del transportador Graco®

For models that do not come with an infant carrier one may be purchased separately. You **MUST** use the elastic strap shown in step 33. If you do not have a strap, contact Customer Service to receive a **free** one before using the infant carrier with the stroller.

▲WARNING Use only a Graco® SnugRide carrier with this travel system. Improper use of this stroller with a carrier may result in serious injury or death. Read the manual provided with your Graco carrier before using it with your stroller.

- Always secure your child with the carrier harness when using the carrier in the stroller. If your child is already in the carrier, **check that the child is secured with the harness.**

Pour les modèles qui n'ont pas de porte-bébé, il est possible de s'en procurer un séparément. Vous devez utiliser la courroie élastique illustrée à l'étape 33. Si vous n'avez pas de courroie, communiquez avec le service à la clientèle pour en obtenir une sans **frais** avant d'utiliser le porte-bébé avec la poussette.

▲MISE EN GARDE Utilisez seulement un porte-bébé de Graco® SnugRide avec ce système de voyage. Un usage inadéquat de cette poussette avec le porte-bébé peut causer de sérieuses blessures ou la mort. Lisez le manuel d'utilisateur fournit avec votre porte-bébé Graco avant d'utiliser le porte-bébé avec votre poussette.

- Toujours attacher votre enfant avec le harnais du porte-bébé quand vous utilisez le porte-bébé avec la poussette. Si votre enfant est déjà dans le porte-bébé, **assurez-vous que l'enfant est attaché avec le harnais.**

Para los modelos que no vienen con un transportador para el bebé, se puede comprar uno por separado. **DEBE** usar la cinta elástica que se muestra en el paso 33. Si no tiene una cinta, comuníquese con Servicio al Cliente para recibir una **gratis antes** de usar el transportador del bebé con el cochecito.

⚠ ADVERTENCIA Use solamente un transportador SnugRide Graco® con este sistema de viaje. El uso indebido de este cochecito con un transportador podra resultar en lesiones serias o la muerte. Lea el manual provisto con su transportador Graco antes de usarlo con su cochecito.

- Asegure siempre a su bebé con el arnés del transportador cuando usa el transportador en el cochecito. Si su niño ya se encuentra en el transportador, **verifique que el niño esté asegurado con el arnés.**

32

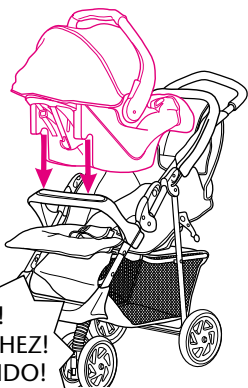

SNAP!
ENCLENCHEZ!
¡CHASQUIDO!

- Recline the stroller seat back to its lowest position.
- Position mounting notches over tray. Push down on carrier until the attachment latch snaps into tray.
- Incliner le siège de la poussette en position la plus basse.
- Placez les encoches du montant sur le plateau. Abaissez le porte-bébé jusqu'à ce que le loquet d'attache se enclenche dans le plateau.
- Recline el asiento del cochecito hacia atrás hasta la posición más baja.
- Coloque las ranuras de montaje sobre la bandeja. Empuje hacia abajo el transportador hasta que la traba de seguridad se trabe en la bandeja.

33

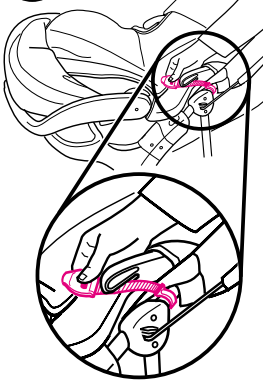

- Pull elastic strap through vehicle belt hook on one side of the infant carrier.
- **Check that infant carrier is securely attached by pulling up on it.**
- Tirez la courroie élastique à travers du crochet de la ceinture du véhicule sur un côté du porte-bébé.
- **Assurez-vous que le porte-bébé est attaché solidement en tirant vers le haut.**
- Tire la correa elástica a través de los ganchos de la cinta del vehículo en un costado del transportador.
- **Verifique que el transportador esté conectado con firmeza tirando hacia arriba.**

34

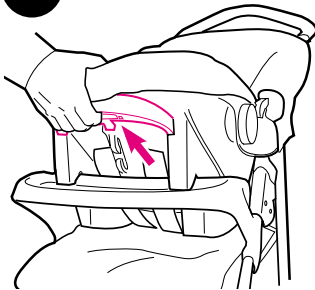

- **To remove infant carrier:** remove elastic strap from vehicle belt hook, squeeze release handle at back of infant carrier, and lift infant carrier out of the stroller.
- **Pour enlever le porte-bébé:** enlevez la courroie élastique du crochet de la ceinture du véhicule, pressez la poignée de déclenchement derrière le porte-bébé, et soulevez le porte-bébé hors de la poussette.
- **Para sacar el transportador:** saque las cintas elásticas del gancho del cinturón del vehículo, apriete la manija de liberación en la parte trasera del transportador, y levante el transportador del cochecito.

Mix 'N Move® Toys (certain models)
Des jouets Mix 'N Move® (certains modèles)
Juguetes Mix 'N Move® (ciertos modelos)

35

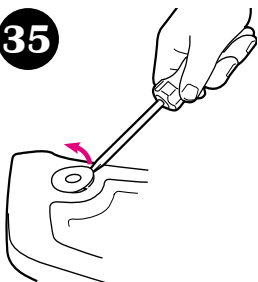

To remove plugs:

⚠ WARNING Remove child from product before removing plugs. Throw the plugs away immediately; they are not reusable.

Pour enlever les couvercles:

⚠ MISE EN GARDE Enlevez l'enfant du produit avant d'enlever les couvercles. Jetez les couvercles immédiatement, ils ne sont pas réutilisables.

Para sacar los tapones:

⚠ ADVERTENCIA Saque al niño del producto antes de sacar los tapones. Tire los tapones a la basura inmediatamente; no pueden volver a usarse.



Styles may vary

Modèles peuvent varier

Los estilos pueden variar

36

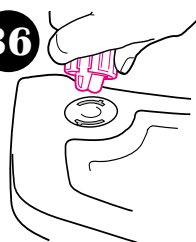

37

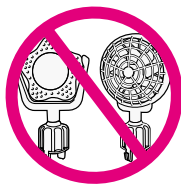
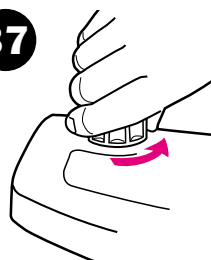

38

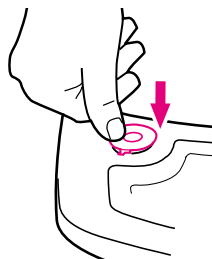

ELECTRONIC TOYS are not intended for use in water.

LES JOUETS ÉLECTRONIQUES ne sont pas conçu pour utiliser dans l'eau.

LOS JUGUETES ELECTRÓNICOS no deben usarse en el agua.

Care and Maintenance

- **REMOVABLE SEAT** may be machine washed in cold water on delicate cycle and drip-dried. NO BLEACH.
- **TO CLEAN STROLLER FRAME**, use only household soap and warm water. NO BLEACH OR DETERGENT.
- **FROM TIME TO TIME CHECK YOUR STROLLER** for loose screws, worn parts, torn material or stitching. Replace or repair the parts as needed. Use only Graco replacement parts.
- **EXCESSIVE EXPOSURE TO SUN OR HEAT** could cause fading or warping of parts.
- **IF STROLLER BECOMES WET**, open canopy and allow to dry thoroughly before storing.
- **IF WHEEL SQUEAKS**, use a light oil (e.g., WD-40, 3-in-1, or sewing machine oil). It is important to get the oil into the axle and wheel assembly as illustrated.
- **WHEN USING YOUR STROLLER AT THE BEACH** completely clean your stroller afterward to remove sand and salt from mechanisms and wheel assemblies.

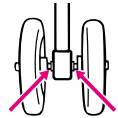

Soins et entretien

- **LE SIÈGE AMOVIBLE** est lavable à la machine à l'eau froide et au cycle délicat. Étendre pour sécher. PAS D'EAU DE JAVEL.
- **POUR NETTOYER L'ARMATURE DE LA POUSSETTE**, utilisez un savon de ménage et de l'eau tiède. PAS D'EAU DE JAVEL OU DÉTERGENT.
- **DE TEMPS EN TEMPS, VÉRIFIEZ VOTRE POUSSETTE** pour des vis desserrées, pièces usagées, tissu ou couture déchiré. Remplacez ou réparez ces pièces si nécessaire. Utilisez seulement les pièces de remplacement Graco.
- **UNE EXPOSITION PROLONGÉE AU SOLEIL** peut provoquer une décoloration prématurée du tissu et du plastique.
- **SI LA POUSSETTE EST MOUILLÉE**, ouvrez le baldaquin et laissez sécher complètement avant l'entreposage.
- **SI LES ROUES GRINCENT**, utilisez une huile légère (i.e. WD-40, 3 dans 1, ou bien une huile pour machine à coudre). Il est important de déposer l'huile dans l'essieu de la roue.
- **LORSQUE VOUS UTILISEZ VOTRE POUSSETTE À LA PLAGE**, prenez soin de bien la nettoyer après l'usage afin d'enlever le sable et le sel du mécanisme et des roues.

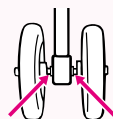

Cuidado y mantenimiento

- **EL ASIENTO REMOVIBLE** puede lavarse a máquina en agua fría en el ciclo delicado y secarse al aire. **NO USE CLORO.**
- **PARA LIMPIAR EL ARMAZÓN DEL COCHECITO:** usar solamente jabón de uso doméstico y agua tibia. **NO USE CLORO O DETERGENTE.**
- **DE VEZ EN CUANDO, INSPECCIONE EL COCHECITO** para determinar si hay tornillos flojos, piezas gastadas, material o costuras rotas. Cambie o repare las piezas según sea necesario. Use solamente repuestos marca Graco.
- **EL CONTACTO EXCESIVO CON EL SOL** o el calor podría causar que se destiña o se tuerzan algunas piezas.
- **SI EL COCHECITO SE MOJA,** abra la capota y déjelo secar completamente antes de guardarlo.
- **SI LAS RUEDAS HACEN RUIDO,** use un aceite liviano (por ej., WD-40, 3-en-1, o aceite para máquinas de coser). Es importante hacer penetrar el aceite en el eje y equipo de la rueda como se ilustra.
- **CUANDO USA EL COCHECITO EN LA PLAYA,** limpie el cochecito completamente después para sacar la arena y la sal de los mecanismos y equipos de las ruedas.

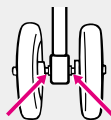

Graco Limited Warranty

At Graco, we make innovative, high quality products for babies and children. We warrant this product to be free from defects in material and workmanship existing at the time of manufacture for a period of one year from the date of initial purchase (sales receipt is required for proof of purchase). If such a defect is discovered during the limited warranty period, we will, at our sole option, repair or replace your product at no cost to you.

This limited warranty does not cover claims resulting from misuse, failure to follow the instructions on installation, maintenance and use, abuse, alteration, involvement in an accident, and normal wear and tear.

THIS LIMITED WARRANTY IS EXCLUSIVE AND IN LIEU OF ANY OTHER WARRANTY, WRITTEN OR ORAL, INCLUDING BUT NOT LIMITED TO ANY EXPRESS WARRANTY OF MERCHANTABILITY OR FITNESS FOR A PARTICULAR PURPOSE. THE DURATION OF ANY IMPLIED WARRANTIES, INCLUDING ANY IMPLIED WARRANTY OF MERCHANTABILITY OR FITNESS FOR A PARTICULAR PURPOSE, IS EXPRESSLY LIMITED TO THIS LIMITED WARRANTY PERIOD.

Some states or provinces do not allow limitations on how long an implied warranty lasts; therefore, the above limitations and exclusions may not apply to you.

THE CUSTOMER'S EXCLUSIVE REMEDY FOR BREACH OF THIS LIMITED WARRANTY OR OF ANY IMPLIED WARRANTY OR OF ANY OTHER OBLIGATION ARISING BY OPERATION OF LAW OR OTHERWISE SHALL BE LIMITED AS SPECIFIED HEREIN TO REPAIR OR REPLACEMENT, AT OUR SOLE OPTION. IN ANY EVENT, RESPONSIBILITY FOR SPECIAL, INCIDENTAL AND CONSEQUENTIAL DAMAGES IS EXPRESSLY EXCLUDED.

Some states or provinces do not allow an exclusion or limitation of special, incidental or consequential damages, therefore, that limitation or exclusion may not apply to you.

This limited warranty gives you specific legal rights, and you may have other rights that vary from state to state or province to province.

For warranty service or replacement part information:

USA: Please call 1-800-345-4109, or write to Consumer Services, Graco Children's Products, 150 Oaklands Boulevard, Exton, PA 19341.

Canada: Please email us at service@elfe.ca, call 1-800-667-8184, or write to Elfe Juvenile Products, 4580 Hickmore, Montreal, Quebec, Canada H4T 1K2.

Outside USA and Canada: Please contact place of purchase for warranty service.

Some replacement parts may be available for purchase after this limited warranty expires. Please visit us at www.gracobaby.com or call us at 1-800-345-4109 for details. In Canada Call 1-800-667-8184 or e-mail: service@elfe.ca.

Garantie limitée de Graco

Chez Graco, nous fabriquons des produits innovateurs de haute qualité pour bébés et enfants. Nous garantissons que ce produit est exempt de défauts des matériaux et de la main-d'oeuvre au moment de la fabrication pour une période de 1 an suivant la date d'achat (reçu de caisse nécessaire comme preuve d'achat). Si un tel défaut est découvert pendant la période de garantie limitée, nous, à notre seule option, feront la réparation où remplaceront votre produit sans frais.

Cette garantie limitée ne couvre pas les réclamations résultant d'un usage inadéquat, de manquer de suivre les instructions d'installation, de l'entretien et de l'utilisation, de l'abus, de modification, d'avoir subi un accident, et d'un usage et usure normal.

CETTE GARANTIE LIMITÉE EST EXCLUSIVE ET TIENT LIEU DE N'IMPORTE QUELLE AUTRE GARANTIE, ÉCRITE OU ORALE, INCLUANT, MAIS NON LIMITÉE À TOUTE GARANTIE EXPRÈS DE LA VALEUR MARCHANDE OU DE L'APTITUDE À UN BUT PARTICULIER. LA DURÉE DE TOUTES GARANTIES TACITES, Y COMPRIS N'IMPORTE QUELLE GARANTIE TACITE DE VALEUR MARCHANDE OU D'APTITUDE À UN BUT PARTICULIER, EST EXPRESSÉMENT LIMITÉE À CETTE PÉRIODE LIMITÉE DE LA GARANTIE.

Certains états ou provinces ne permettent pas les limitations de durée d'une garantie tacite ; donc, les limitations et exclusions ci-dessus mentionnées peuvent ne pas s'appliquer.

LA VOIE DE DROIT EXCLUSIVE DU CLIENT POUR INFRACTION À CETTE GARANTIE LIMITÉE OU À N'IMPORTE QUELLE GARANTIE TACITE OU À N'IMPORTE QUEL AUTRE ENGAGEMENT PROVENANT DE LA LOI D'OPÉRATION OU AUTRE, SERA LIMITÉE, TEL QU'INDIQUÉ CI-APRÈS, À RÉPARER OU REMPLACER, À NOTRE SEULE OPTION. QUOI QU'IL ARRIVE, LA RESPONSABILITÉ DES DOMMAGES SPÉCIAUX, FORTUITS ET CONSÉCUTIFS EST EXPRESSÉMENT EXCLUE.

Certains états ou provinces ne permettent pas les exclusions ou limitations de dommages spéciaux, fortuits ou consécutifs, donc, les limitations et exclusions ci-dessus mentionnées peuvent ne pas s'appliquer.

Cette garantie limitée vous donne des droits légaux spécifiques, et vous pouvez avoir d'autres droits qui varient d'un état ou un province à l'autre.

Pour service sous garantie ou information concernant les pièces de remplacements:

États-Unis: Communiquez avec le 1-800-345-4109, ou écrivez-nous aux Services au Consommateurs, Produits Juvéniles Graco, 150 boulevard Oaklands, Exton, PA 19341.

Canada: Par courriel au service@elfe.ca, téléphonez au 1-800-667-8184, ou écrivez-nous aux Produits Juvéniles Elfe, 4580 Hickmore, Montréal, Québec, Canada H4T 1K2.

À l'extérieur des États-Unis et du Canada: Veuillez communiquer avec l'endroit où vous avez acheté l'article pour le service sous garantie.

Certaines pièces de remplacements peuvent être disponibles après l'expiration de cette garantie. Visitez notre site Internet à www.gracobaby.com ou téléphonez au 1-800-345-4109 pour plus d'information. Au Canada téléphonez au 1-800-667-8184 ou par courriel au service@elfe.ca.

Garantía limitada de Graco

En Graco, fabricamos productos innovadores de alta calidad para bebés y niños. Garantizamos este producto como libre de defectos de material y mano de obra existentes en el momento de la fabricación durante un período de un año desde la fecha de compra inicial (se requiere el recibo de la compra como prueba). Si dicho defecto se descubre durante el período de la garantía limitada, nosotros repararemos o cambiaremos su producto, a nuestra entera discreción, sin costo alguno para usted.

Esta garantía limitada no cubre reclamaciones que resulten del mal uso, del no cumplir las instrucciones de la instalación, mantenimiento y uso, abuso, alteración, participación en un accidente y uso y desgaste normal.

ESTA GARANTÍA LIMITADA ES EXCLUSIVA Y EN LUGAR DE CUALQUIER OTRA GARANTÍA, ESCRITA U ORAL, INCLUYENDO PERO SIN LIMITACIÓN A CUALQUIER GARANTÍA EXPRESA DE COMERCIABILIDAD O APTITUD PARA UN PROPÓSITO PARTICULAR. LA DURACIÓN DE LAS GARANTÍAS IMPLÍCITAS, INCLUYENDO CUALQUIER GARANTÍA IMPLÍCITA DE COMERCIABILIDAD O APTITUD PARA UN PROPÓSITO PARTICULAR, ESTÁ EXPRESAMENTE LIMITADA A ESTE PERÍODO DE LA GARANTÍA LIMITADA.

Algunos estados no permiten limitaciones sobre cuánto dura una garantía implícita; por lo tanto, las limitaciones y exclusiones anteriores podrían no aplicarse a su caso.

LA SOLUCIÓN EXCLUSIVA DEL CLIENTE POR EL INCUMPLIMIENTO DE ESTA GARANTÍA LIMITADA O DE CUALQUIER GARANTÍA IMPLÍCITA O DE CUALQUIER OTRA OBLIGACIÓN QUE SURJA COMO RESULTADO DE LA LEY O DE OTRA MANERA SE LIMITARÁ SEGÚN SE ESPECIFICA EN ESTA GARANTÍA A LA REPARACIÓN O REEMPLAZO, A NUESTRA ENTERA DISCRECIÓN. EN CUALQUIER CASO, SE EXCLUYE EXPRESAMENTE LA RESPONSABILIDAD POR DAÑOS ESPECIALES, INCIDENTALES Y CONSECUENTES.

Algunos estados no permiten una exclusión o limitación de los daños especiales, incidentales o consecuentes, por lo tanto, dicha limitación o exclusión podría no aplicarse a su caso.

Esta garantía limitada le brinda derechos legales específicos y usted podría tener otros derechos que varían de un estado a otro.

Para obtener servicio bajo la garantía o información sobre piezas de repuesto:

EE.UU.: Por favor, llame al 1-800-345-4109, o escriba a Consumer Services, Graco Children's Products, 150 Oaklands Boulevard, Exton, PA 19341.

Canadá: Por favor, envíenos un mensaje electrónico a service@elfe.ca, llame al 1-800-667-8184, o escriba a Elfe Juvenile Products, 4580 Hickmore, Montreal, Quebec, Canadá H4T 1K2.

Fuera de EE.UU. y Canadá: Por favor, comuníquese con el lugar de compras para obtener el servicio bajo la garantía.

Algunas piezas de repuesto podrían estar disponibles para la compra luego de que haya vencido esta garantía limitada. Por favor, visítenos en www.gracobebe.com o llámenos al 1-800-345-4109 para detalles.

Replacement Parts (USA) Piezas de repuesto (EE.UU)

Complete the following form. Your model number **MUST** be included on the form to ensure proper replacement parts. **Your model number can be found on the rear leg of the stroller.**

Payment must accompany your order.

Return the form with payment to:
**GRACO Children's Products Inc.
Customer Service Department
150 Oaklands Boulevard
Exton, PA 19341**

Complete el formulario a continuación. El número de modelo **DEBE** incluirse en este formulario para asegurar las piezas de repuesto apropiadas. **El número de modelo puede encontrarse en la pata trasera del cochecito. El pago en dólares estadounidenses debe incluirse con el pedido.**

Devuélvase con pago a:
**GRACO Children's Products Inc.
Customer Service Department
150 Oaklands Boulevard
Exton, PA 19341**

www.gracobaby.com
or/o

Questions? Telephone us at: • ¿Preguntas? Llámenos al:



1-800-345-4109

Replacement Parts (Canada) Des pièces de remplacement (au Canada)



To purchase parts in Canada, contact **Elfe** at / Pour commander les pièces au Canada, communiquez avec **Elfe** au:

1-800-667-8184

(Montreal: 514-344-3533
Fax: 514-344-9296).

or / ou

www.elfe.net

- Circle the part you need.
- Marque con un círculo el repuesto que necesita.

1

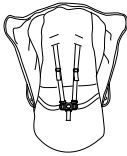

\$21.00

2



\$20.00

3



\$16.00

4



\$18.00

5

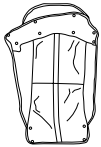

\$16.00

6

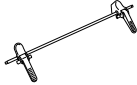

\$10.00

7



\$ 8.00 (1)

8



\$16.00

9



\$12.00

10



\$12.00

11



\$13.00

12



\$13.00

13



\$13.00

14



\$ 5.00

15



\$ 5.00 (1)

Styles may vary
Los estilos pueden variar

16



\$10.00

17



\$ 7.00 (2)

18



no charge
sin costo

19



\$ 1.00

20



\$ 1.00

21



no charge
sin costo

22



no charge
sin costo

23



\$ 1.00

**Must be filled in:
Debe completarse:**

Model No.
N.º de modelo

Serial No.
N.º de serie

Total • Total: _____

Shipping & handling*:
Gastos de envío*: \$5.00

Sales tax**:
Impuestos**:

Total due:
Total a pagar: _____

*\$ 15.00 outside the continental U.S.

*US\$ 15,00 para fuera del continente de EE.UU

**CA 7.25%, IL 6.25%, IN 5%, NY 8.25%,

OH 5.75%, PA 6%, SC 5%

Check or money order enclosed (payable to Graco Children's Products Inc.)
Cheque o giro adjunto (a nombre de Graco Children's Products Inc.)

Charge to credit card • Cargar a la tarjeta de crédito
Account #: • Cuenta N°: _____

Visa Exp. date • Fecha de vencimiento: _____

Mastercard Signature • Firma: _____

Discover _____

Ship to • Enviar a:

Name • Nombre

Address • Dirección

City, State, Zip • Ciudad, Estado, Código postal

(_____) _____
Telephone • Teléfono

E-Mail Address • Dirección electrónica

To register your Graco product from within the U.S.A. visit us online at www.gracobaby.com/productregistration. We currently do not accept product registrations from those living outside the United States of America.

Pour inscrire votre produit Graco aux États-Unis, visitez notre site Internet www.gracobaby.com/productregistration. Pour le moment nous n'acceptons pas d'inscriptions de produits des résidents hors des États-Unis.

Para registrar su producto Graco desde los EE.UU., visítenos en línea en www.gracobebe.com/productregistration.com. Actualmente no aceptamos el registro de productos de personas que viven fuera de los Estados Unidos de América.